



**8-800-100-50-02** | **24 ЧАСА В СУТКИ / 7 ДНЕЙ В НЕДЕЛЮ**  
**ЗВОНОК ПО РОССИИ БЕСПЛАТНЫЙ**

Fiat TOP Assistance – это премиальная программа помощи на дороге. Она гарантирует ваше движение независимо от неожиданностей в пути. Действие программы неограничено при условии ежегодного прохождения планового ТО у официального дилера Fiat Professional и распространяется практически на всю территорию РФ (250 км от городов, в которых расположены дилерские центры, и на ключевые автодороги: М1, М4, М5, М7, М10), а также на территорию Европы.

**В случае ДТП, внезапной поломки, блокировки доступа в автомобиль, ошибки водителя, а также в любом другом случае, когда продолжение движения на автомобиле невозможно, мы предоставим бесплатно:**

- Выезд аварийного комиссара
- Эвакуацию в официальный дилерский центр
- Техническую помощь на месте поломки или ДТП
- Ответственное хранение автомобиля до 2-х дней
- Консультацию технического специалиста по телефону

**Если ремонт не может быть осуществлен в течение 4-х часов, либо в случае ДТП, мы предлагаем бесплатно на выбор одну из следующих услуг:**

- Предоставление подменного автомобиля класса седан (на время ремонта, до 4-х дней)
- Размещение в отеле (до 5 ночей, отель 4\*)
- Продолжение поездки другими видами транспорта (организация проезда поездом (купе, СВ) или самолетом (экономический класс), если продолжительность поездки поездом превышает 6 часов)
- Такси (максимальный лимит составляет 120 Евро)

**После окончания ремонта мы бесплатно поможем Вам получить автомобиль из ремонта:**

- Такси (максимальный лимит составляет 120 Евро)
- Организация проезда поездом (купе, СВ) или, если продолжительность поездки поездом превышает 6 часов, самолетом (экономический класс)

**Чтобы не произошло в дороге, просто свяжитесь с нами по телефону 8-800-100-50-02**

Мы в кратчайшие сроки устраним неисправность автомобиля и предоставим вам возможность продолжить движение по запланированному маршруту.

ОЗНАКОМЬТЕСЬ С НАШИМИ ПУБЛИКАЦИЯМИ В:



[www.fiatprofessional.ru](http://www.fiatprofessional.ru)

Уровни оснащения и опции могут варьироваться в зависимости от рынка сбыта и требований местного законодательства. Все данные, содержащиеся в данной публикации, приведены исключительно для ознакомления. Компания Fiat оставляет за собой право в любой момент внести изменения в свои модели по техническим или коммерческим причинам.

В иллюстрациях могут быть изображены элементы дополнительной комплектации автомобиля, не входящие в базовую версию.

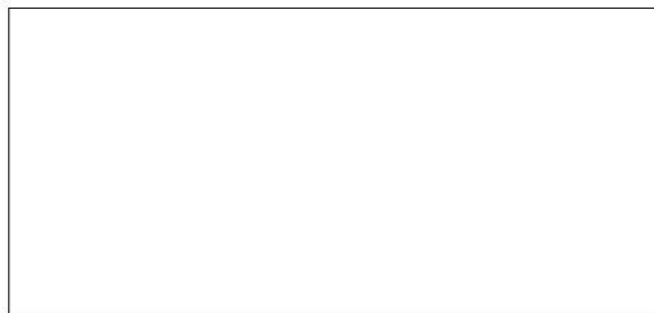

# НОВЫЙ DUCATO

## ШАССИ



# НОВОЕ ПОКОЛЕНИЕ ПРЕОБРАЗОВАНИЙ

Новый Ducato шасси поможет вам двигать ваш бизнес вперед благодаря своей неограниченной универсальности, качественной сборке и технологическим инновациям. Широкий ассортимент автомобилей, оснащенных различными вариан-

тами надстроек, характерных для каждого конкретного типа использования, делает Новый Ducato шасси идеальным инструментом для решения поставленных задач.

ТЕХНОЛОГИИ НОВОГО ПОКОЛЕНИЯ

ЭФФЕКТИВНОСТЬ НОВОГО ПОКОЛЕНИЯ

СТИЛЬ НОВОГО ПОКОЛЕНИЯ



Мы рады представить вам новый **Ducato шасси**, который станет надежным помощником в ежедневной работе. Новый Ducato имеет следующие варианты исполнения: шасси с одинарной кабиной, шасси с двойной кабиной, шасси

с бортовой платформой. Располагая четырьмя доступными версиями и двигателем MultiJet, шасси Ducato уже 30 лет лидируют на европейском рынке легких коммерческих автомобилей.

### НАГРУЗКА

- 1 версия колесной базы
- 2 варианта длины
- полная масса от 3,5 до 4 тонн

### АССОРТИМЕНТ

- Шасси с одинарной кабиной
- Шасси с двойной кабиной

### ДВИГАТЕЛЬ

- 130 MultiJet





Для бизнеса сегодня, как никогда ранее, важно сокращать расходы и повышать производительность, не жертвуя при этом качеством выполняемой работы. **Все модели Ducato** обеспечивают великолепные рабочие показатели, максималь-

ную приспособляемость к меняющимся условиям, высокую производительность и эффективность при низких эксплуатационных расходах, считающихся одними из лучших на рынке.

Обновленный модельный ряд Ducato очень разнообразен: опции почти безграничны, благодаря множеству доступных версий. Для нового Ducato в исполнении шасси с одинарной кабиной можно выбрать один из двух вариантов длины: 5943 мм, 6308 мм, с дополнительным свесом. Многочисленные точки крепления обеспечивают надежность соединений, а двигатель 130 Multijet гарантирует оптимальную мощность в любой ситуации, причем с высокой топливной экономичностью.

Новый Ducato шасси с двойной кабиной дает возможность перевозить до 7 человек. Для такой модификации доступна колесная база 4035 мм. Передний ряд кресел имеет центральную секцию, которую можно трансформировать в стол.

Эксплуатационные затраты на новые автомобили Ducato являются одними из самых низких в своей категории.



Колесная база, мм

Шасси с кабиной

Шасси с двойной кабиной

4035



Версии Maxi 3500 кг



Версии Maxi 3500 кг

4035XL



Версии Maxi 3500, 4005 кг



Шасси с одинарной кабиной.

Шасси с двойной кабиной.



Шасси Ducato — рефрижератор.

Шасси Ducato — передвижной магазин.



Шасси с кабиной Ducato — промтоварный фургон.

Шасси Ducato — бортовая платформа с тентом.



## ДВИГАТЕЛЬ

Новый Ducato оснащен специально разработанным двигателем, предназначенным для выполнения любых самых сложных задач. Он отличается низкими показателями расхода топлива и выбросов, высокой динамикой и экологичностью. Все эти достоинства обеспечиваются дизельными двигателями MultiJet второго поколения, которые оснащены функцией индикатор переключения передачи (Gear Shift Indicator) для оптимизации работы двигателей и потребления топлива.



← ДВИГАТЕЛЬ MULTIJET

### 130 MultiJet

**Рабочий объем двигателя:** 2287 см<sup>3</sup>

**Тип:** дизельный, 4-цилиндровый, рядный. Непосредственный впрыск, MultiJet II Common Rail с электронным управлением, с турбокомпрессором и интеркулером.

**Привод ГРМ:** 2 АСТ (зубчатый ремень).

**Макс. мощность:** 96 кВт (130 л.с.) при 3600 об/мин.

**Макс. крутящий момент:** 320 Н·м (32,6 кг·м) при 1800 об/мин.

**Экологический класс:** Euro 4

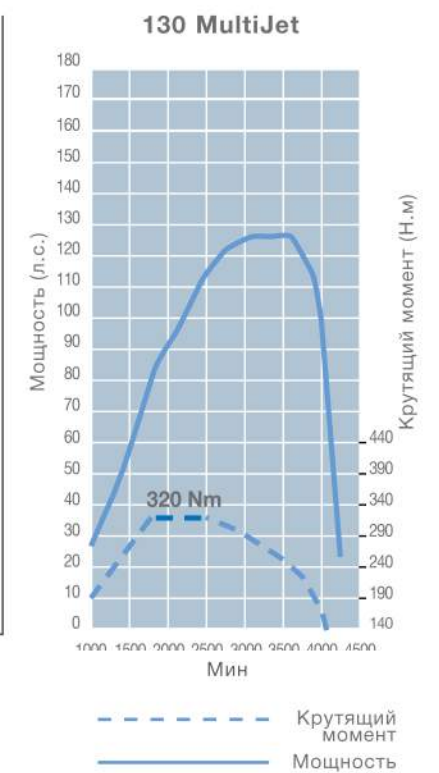

СТИЛЬ  
И ФУНКЦИОНАЛЬНОСТЬ

МОДЕРНИЗИРОВАННОЕ  
СЦЕПЛЕНИЕ

БОЛЕЕ УДОБНОЕ  
ПОЛОЖЕНИЕ ПЕДАЛЕЙ



НАДЕЖНАЯ  
КОНСТРУКЦИЯ

ВЫСОКОПРОИЗВОДИТЕЛЬНАЯ  
ТОРМОЗНАЯ СИСТЕМА

## КАЧЕСТВО

30-летний опыт и более 10,5 млн км тестовых заездов автомобилей последнего поколения — именно благодаря этому новые автомобили Ducato могут похвастаться высоким качеством, прочностью и непревзойденной надежностью. Усовершенствования, внесенные в дизайн и конструкцию, коснулись всех ключевых аспектов автомобиля: прочность и надежность **кузова и движущихся частей** была улучшена, а его долговечность стала больше. **Подвеска** была усовершенствована с целью минимизации шума, который возникает в процессе эксплуатации. **Тормозная система** также претерпела преобразования: улучшены ее характеристики и увеличен срок службы, снижен уровень шума. Благодаря более удобному положению **педальей** повышен уровень комфорта, сейчас от водителя требуется меньше усилий при управлении.

**Сцепление** было усовершенствовано для оптимальной работы в условиях ежедневного использования. Коробка передач двигателя для версий Maxi и нового двигателя 2.3 MultiJet II с гидравлическим приводом были усовершенствованы для продления срока службы всех компонентов. Обновленная электрическая система обеспечивает большую долговечность

ламп и безопасную работу присоединенных к ней приборов, благодаря технологии широтно-импульсной модуляции. **Новый стиль** с первого взгляда вселяет уверенность в надежности и прочности этих автомобилей. Он был разработан специально для выполнения главной задачи коммерческого автомобиля — быть максимально полезным. Конструкция инновационных фар, расположенных на скользящих направляющих, значительно упрощает процесс замены ламп, а новая панель под ветровым стеклом защищает моторный отсек от влияния окружающей среды. **Внимание к деталям** проявилось и в выборе **эксклюзивной белой краски**, которая эффективно защищает от ультрафиолетовых лучей, сохраняя качество и однородность цвета на протяжении длительного времени эксплуатации автомобиля. Кроме того, атермальное ветровое стекло Solex, устанавливаемое по запросу, отражает инфракрасное излучение, снижает уровень радиации и температуру внутри кабины, что значительно повышает уровень комфорта. Все это гарантирует дополнительное удобство и надежность нового автомобиля Ducato — это идеальный вариант в любой модификации.





Каждый, кто полагается на свой Ducato в ежедневной работе, согласится, что его эффективность всегда идет рука об руку с **безопасностью**. Именно поэтому всеми системами динамического контроля автомобиля и системами помощи водителю нового Ducato можно управлять непосредственно с водительского кресла. Управле-

ние информационно-развлекательными устройствами выполняется непосредственно с рулевого колеса, позволяя не отвлекаться от вождения. На панели управления предусмотрено свободное пространство для установки дополнительных устройств, необходимых при конверсии автомобиля.



## МУЛЬТИМЕДИА

Для любого водителя огромное значение имеет возможность простого и эффективного взаимодействия с элементами управления. На водительском месте обеспечен удобный доступ ко всем информационно-развлекательным системам автомобиля, системам безопасности и вспомогательным системам.

**Радиоприемник с Bluetooth®** позволяет проигрывать музыку в самых распространенных мультимедиа-форматах.

**Мультимедийная система Radio Uconnect™** с устройством чтения компакт-дисков и клавишами управления на рулевом колесе оснащена цветным сенсорным экраном с диагональю 5", позволяющим быстро и удобно выбирать радиостанцию, звонить по телефону и отправлять SMS-

сообщения, а также просматривать изображение, поступающее с камеры заднего вида (дополнительное оборудование).

Интерфейс с голосовым управлением значительно упрощает использование телефона и чтение SMS-сообщений.

**Мультимедийная система Radio Uconnect™** также доступна со встроенным спутниковым навигатором и программным обеспечением Tom Tom; навигатор оборудован приемником TMC для получения информации о пробках на дорогах, системой IQ Routes.



РАДИОПРИЕМНИК С BLUETOOTH®

МУЛЬТИМЕДИЙНАЯ СИСТЕМА RADIO UCONNECT™  
С НАВИГАЦИЕЙ И ГОЛОСОВЫМ УПРАВЛЕНИЕМ

# БЕЗОПАСНОСТЬ НОВОГО ПОКОЛЕНИЯ



Новый Ducato — это синоним максимально безопасного движения и высокой производительности. Автомобиль оборудован всеми самыми современными средствами управления и безопасности.

## СИСТЕМА КОМПЛЕКСНОГО ОБЕСПЕЧЕНИЯ БЕЗОПАСНОСТИ ДВИЖЕНИЯ (TRACITION+)

Traction+ представляет собой инновационную систему управления тяговым усилием, повышающую проходимость автомобиля на плохих дорогах и на дорожном покрытии со слабым сцеплением. При недостаточном сцеплении на одном из ведущих колес блок управления системы обнаруживает проскальзывание и притормаживает колесо, передавая крутящий момент на колесо с лучшим сцеплением. Таким образом, управлять автомобилем становится гораздо легче, обеспечивается более удобное вождение и лучшая устойчивость автомобиля.



## СИСТЕМА КОНТРОЛЯ С ПУСКА С ГОРЫ (HILL DESCENT CONTROL)

Позволяет преодолевать спуски, без необходимости использования педалей тормоза и газа, и дает возможность сконцентрироваться только на управлении автомобилем.

## СИСТЕМА ПРЕДУПРЕЖДЕНИЯ О СХОДЕ С ПОЛОСЫ ДВИЖЕНИЯ (LDWS - LANE DEPARTURE WARNING SYSTEM)

Система Lane Departure Warning System определяет выезд автомобиля с его полосы движения, в том числе в условиях недостаточной видимости. В случае опасности водителю подается звуковой и визуальный сигналы, предупреждающие о возможной опасности.



## РАСПОЗНАВАНИЕ ДОРОЖНЫХ ЗНАКОВ (TSR - TRAFFIC SIGNS RECOGNITION)

При помощи бортовой телекамеры система TSR акцентирует внимание водителя на дорожных знаках ограничения скорости и запрета обгона и отображает их на бортовом экране.



## УПРАВЛЕНИЕ ДАЛЬНИМ СВЕТОМ (HBR - HIGH BEAM RECOGNITION)

Позволяет управлять включением и выключением фар дальнего света, улучшая видимость и снижая опасность ослепления водителей встречного транспорта в ночное время: система автоматически распознает транспортные средства, движущиеся во встречном направлении.

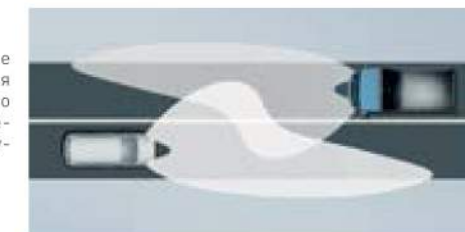

## ДАТЧИК ДОЖДЯ И ОСВЕЩЕННОСТИ

Датчик дождя, в зависимости от интенсивности осадков, включает стеклоочистители и регулирует скорость их работы. Датчик освещенности автоматически включает фары ближнего света, если внешнего освещения недостаточно.



## КРУИЗ-КОНТРОЛЬ С ОГРАНИЧЕНИЕМ СКОРОСТИ

Круиз-контроль позволяет настраивать постоянную скорость движения. Ограничитель скорости позволяет настроить значение максимальной скорости транспортного средства, повышая уровень безопасности и снижая опасность нарушения ПДД. Нажимая педаль газа до предела, водитель может превысить заданное ограничение скорости для выполнения отдельных маневров обгона.



## СИСТЕМА КОНТРОЛЯ ДАВЛЕНИЯ В ШИНАХ (TPMS - TYRE PRESSURE MONITORING SYSTEM)

Обеспечивает постоянный контроль давления в шинах, выводя на экран бортового компьютера сигнал о возможных проблемах.



## ЭЛЕКТРОННАЯ СИСТЕМА СТАБИЛИЗАЦИИ (ESC)

Система срабатывает в чрезвычайных ситуациях, например, при выполнении неожиданных резких поворотов для объезда препятствия. Она контролирует такие параметры, как боковое ускорение, скорость, сцепление с дорожным покрытием и угол поворота рулевого колеса. Обрабатывает полученные данные и в случае необходимости управляет ведущими колесами и тормозной системой, обеспечивая идеальную устойчивость автомобиля.



## ЗАЩИТА ОТ ОПОКИДЫВАНИЯ (ROLL OVER MITIGATION)

Новая вспомогательная система для ESC при выполнении маневров на высокой скорости позволяет предотвратить возникновение ситуаций, в которых возникает опасность опрокидывания, а также снижает качку при маневрах на низкой скорости.



## УДЕРЖАНИЕ НА УКЛОНЕ (HILL HOLDER)

При начале движения на подъеме система удерживает автомобиль на месте, не давая ему откатиться назад. Стояночный тормоз при этом использовать не нужно. Тормоза отключаются автоматически.



## АНАЛИЗ МАССЫ ТРАНСПОРТНОГО СРЕДСТВА (LOAD ADAPTIVE CONTROL)

Система встроена в ESC и применяется для определения загрузки автомобиля во время движения, в частности, для определения массы и расположения центра тяжести. На основании полученных показателей она передает обновленные данные для срабатывания таких систем, как ABS, ASR, ESC и Roll Over Mitigation, обеспечивая, таким образом, максимальную эффективность их работы.

# СТИЛЬ НОВОГО ПОКОЛЕНИЯ

Новый Ducato — это автомобиль, прошедший «испытание городом». Современный внешний вид, изящные линии, динамичный характер и высокая надежность — стиль и функциональность объединяются, создавая впечатляющий дизайн. Достаточно одного взгляда на бампер, решетку

радиатора, фары и окрашенные дверные ручки, чтобы понять, что в новом Ducato стиль играет одну из основных ролей.

В самом деле, каждый из элементов автомобиля может быть подобран специально под ваши желания. Почувствуйте разницу в деталях!



## СВЕТОДИОДНЫЕ ХОДОВЫЕ ОГНИ (DRL)

Светодиодные ходовые огни (DRL) (дополнительное оборудование) установлены в защищенной от ударов зоне, обеспечивая повышение световой эффективности на 40%.



## РЕШЕТКА РАДИАТОРА

## ЗАЩИТНАЯ ПЛАСТИНА БАМПЕРА

Новый бампер состоит из четырех съемных отдельных элементов. Это обеспечивает быстроту и экономичность ремонта. Форма бампера гарантирует максимальную защиту автомобиля.

Передний выступ уменьшен, бампер отличается компактностью, высокими защитными свойствами и чрезвычайной эффективностью, что подтверждают результаты краш-тестов («лучший в своем классе»).



Возможные комбинации.



## Подвеска.

Все версии шасси оснащаются задней подвеской с двухлистовой рессорой

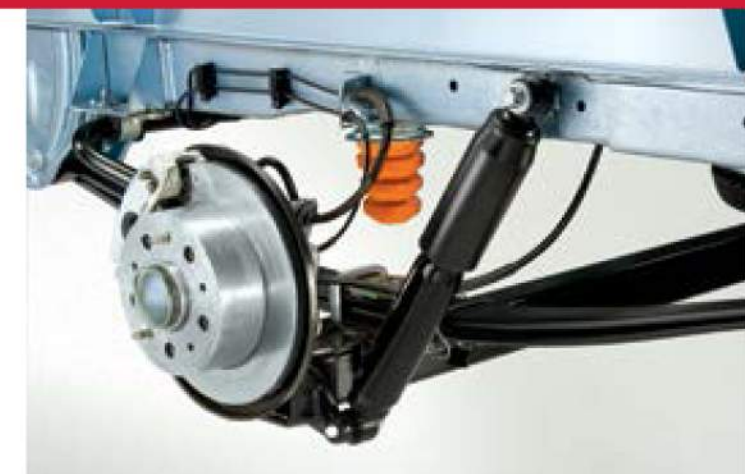



**ПРИБОРНАЯ ПАНЕЛЬ TECHNО**

Приборная панель нового Ducato разработана с целью обеспечить водителю доступность ко всем индикаторам и элементам управления.

Два вида отделки, Standard и Techno, идеально подходят к интерьеру салона, объединяют в себе комфорт и удобство пользования.

**ПРИБОРНАЯ ПАНЕЛЬ STANDARD**

Мультифункциональный держатель\* – одно из новых дополнений, который предлагает Новый Ducato. Благодаря уникальной конструкции, он может держать любой смартфон или планшет с дисплеем до 10 дюймов, а также блокноты различных размеров. Мультифункциональный держатель дает возможность создать офис на колесах.

\*Будет доступен в 1 кв. 2015 года (планшет не входит в комплект поставки).





В приборной панели есть холодильный отсек, в котором можно охладить еду и напитки, при включенном кондиционере, работающем в режиме охлаждения.

Приборная панель содержит множество дополнительных отсеков. В центральной части есть держатель для стаканов и бутылок (до 0,75 л), отсек для мобильного телефона и открытый отсек для хранения.



Приборная панель разработана для обеспечения максимального удобства пользования и видимости всей необходимой информации при любых условиях движения.



Приборная панель с хромированной окантовкой.



Практичность в работе, комфорт в салоне и максимальная видимость в отделении для пассажиров: выберите опции нового Ducato, в наибольшей степени соответствующие вашим требованиям.



**Двухместные сидения** с откидным столиком. Передние пассажирские сиденья могут вмещать от одного (опция) до двух пассажиров, в случае необходимости центральная часть одного из мест может быть преобразована в удобный столик с подстаканниками. Обе конфигурации оснащены ремнями безопасности с креплением в трёх точках и индивидуальными подголовниками.



**Сиденья с подогревом.** Подогрев передних сидений включается посредством нажатия специальной кнопки и обеспечивает максимальный комфорт даже в самых холодных климатических условиях, а также оптимальное использование батареи.



**Накладка сидений.** Накладка скрывает опору сидений и отсеки для мелочей под ними.



**Автономный подогреватель Webasto.**

Благодаря тому, что Ducato может быть снабжен подогревателем Webasto Thermo Top, можно установить время начала прогрева автомобиля перед отправлением (даже за 24 часа). Он также может работать в фоновом режиме, нагревая кабину и двигатель и размораживая стекла. Данная система полностью независима от работы двигателя. Автоматическая версия подогревателя Webasto, работающая при включенном двигателе, входит в стандартное оборудование автомобиля.

**Система автоматического климат-контроля.**

Все варианты исполнения Ducato могут быть оснащены автоматической системой климат-контроля. На дисплей, устанавливаемом на центральной консоли, выводится вся необходимая информация. С его помощью на основе выбранных значений температуры и условий окружающей среды осуществляется автоматическое управление температурой в салоне, воздушным потоком, распределением, активацией компрессора и рециркуляцией. Таким образом температура в автомобиле поддерживается на постоянном уровне даже в случае резких изменений температуры снаружи.



**Атермальное ветровое стекло.**

По запросу может быть установлено ветровое стекло с двойным слоем покрытия Solex, содержащего оксид металла, который снижает уровень проникновения ультрафиолетовых лучей в кабину, обеспечивая дополнительный комфорт. Оно также снижает количество потребляемого топлива в солнечную погоду, уменьшая потребность в использовании системы климат-контроля.

**Светодиодные дневные ходовые огни.** Технология светодиодных дневных ходовых огней делает новый Ducato узнаваемым с первого взгляда. Кроме того, светодиодные фары имеют значительно более длительный срок службы по сравнению с лампами накаливания, а также позволяют сократить расход топлива из-за низкого потребления электричества.



**Омыватели фар.** Благодаря насосу высокого давления омыватели фар нового Ducato позволяют содержать в чистоте всю поверхность фар, повышая видимость на дороге и, соответственно, безопасность при движении.



**Передние противотуманные фары (опция)** устанавливаются на нижнюю часть переднего бампера и гарантируют максимальную эффективность и необходимую защиту.

**Складные зеркала с электрическим приводом.**

Зеркала заднего вида с двойными параболическими линзами нового Ducato гарантируют панорамный обзор заднего вида и очень практичны в использовании: их можно настраивать и складывать, управляя ими из салона автомобиля. Обе параболические линзы настраиваются независимо друг от друга, т. е. их можно адаптировать для любого пользователя.



## ВНУТРЕННЯЯ ОТДЕЛКА



157 СЕРАЯ ТКАНЬ

157 СЕРАЯ ТКАНЬ С ОБИВКОЙ ПОДГОЛОВНИКА (ОПЦИЯ 188)

297 КОРИЧНЕВЫЙ ВЕЛЮР

## КОЛЕСНЫЕ КОЛПАКИ

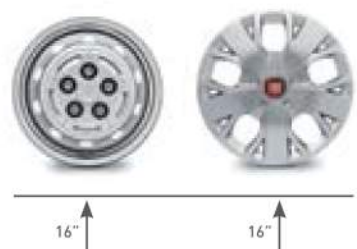

16"

16"

## ЛЕГКОСПЛАВНЫЕ ДИСКИ



Легкосплавные  
опц. 208

Легкосплавные,  
diamond опц. 432

16" Ducato  
Maxi

16" Ducato  
Maxi

## КОМБИНАЦИИ ЦВЕТОВ КУЗОВА/ОБИВКИ САЛОНА

	Шасси с одинарной кабиной Шасси с двойной кабиной	Шасси с одинарной кабиной
	Серая креповая ткань 157	Коричневый велюр (доп. опц. 728)
<b>Экстерьер: пастельные эмали</b>		
199 Красная (Tiziano Red)	✓	✓
455 Темно-синяя (Imperiale Blue)	✓	✓
479 Синяя (Line Blue)	✓	✓
549 Белая (Ducato White)	✓	✓
<b>Экстерьер: эмали «металлик» (доп. опц. 210)</b>		
453 Синяя (Lago Blue)	✓	✓
506 Белая (Golden White)	✓	✓
611 Светло-серая (Alluminio Grey)	✓	✓
632 Черная (Black)	✓	✓
691 Серая (Iron Grey)	✓	✓

## ЦВЕТА КУЗОВА

### ПАСТЕЛЬНЫЕ ЦВЕТА

199 Rosso Tiziano — красный



549 Bianco Ducato — белый



455 Blu Imperiale — темно-синий



479 Blu Line — синий



### ЦВЕТА МЕТАЛЛИК

453 Blu Lago — голубой



506 Golden White —  
золотистый белый



611 Grigio Alluminio —  
светло-серый



632 Nero — черный



691 Grigio Ferro —  
темно-серый



Цвета показаны только для ознакомления. К сожалению, типографское оборудование неспособно в точности воспроизводить действительные цвета кузова.

Двигатель	130 MultiJet
Количество и расположение цилиндров	4, рядное
Рабочий объем (куб. см):	2287
Степень сжатия	16.2:1
Максимальная мощность по ЕС: кВт (л. с.) при об/мин	96 (130) 3600
Максимальный крутящий момент двигателя по ЕС: Н·м (кгм) при об/мин	320 (32,6) 1800
Экологический класс	Евро 4
Система газораспределения (контроля):	DOHC (зубчатый ремень)
Система подачи топлива	Common Rail MultiJet II с электронным управлением непосредственного впрыска, турбоагнетателем и промежуточным охладителем
Система зажигания	посредством сжатия
Коробка передач	
Привод	передний
Сцепление	Сухое, однодисковое с гидравлическим приводом
Коробка передач: число ступеней	механическая 6-ступенчатая
Передаточные числа	Механическая КП
Передаточные числа, 1-я ступень	3.727: 1
2-я ступень	1.952: 1
3-я ступень	1.290: 1
4-я ступень	0.875: 1
5-я ступень	0.673: 1
6-я ступень	0.585: 1
Задний ход	3.154: 1
Главная передача	4.933: 1 (74/15) 5.231: 1 (68/13) Maxi
Рулевое управление	
Тип	реечное с усилителем
Диаметр поворота (по колее)	длинная колесная база 13,9 м; экстрадлинная колесная база: 14,4 м
Тормозная система — D (дисковая)	
Тип	двухконтурная H-I, передние и задние дисковые тормозные механизмы ABS с функцией электронного распределения тормозных усилий (EBD)
Передние тормоза: диаметр, мм	Дисковые вентилируемые 300
Задние тормоза: диаметр, мм	Дисковые вентилируемые 300
Усилитель тормозов: диаметр	11" / 10" + 10" на 4000 кг

Подвеска	
Передняя	независимая, типа MacPherson с поперечными рычагами, винтовыми пружинами, телескопическими амортизаторами и стабилизатором поперечной устойчивости
Задняя	зависимая с продольными параболическими листовыми рессорами, телескопические амортизаторы и эластичные ограничители хода
Максимально допустимая нагрузка на переднюю ось (кг)	2100 кг
Максимально допустимая нагрузка на заднюю ось (кг)	2400 кг
Колесные диски	
Шины	
Электрооборудование (12 В)	
Емкость аккумуляторной батареи (Ач)	110 Ач
Генератор, А	180 А
Масса — грузоподъемность	
Максимальная масса буксируемого прицепа (с тормозами) (кг)	2500–3000
Емкость топливного бака (л)	90 (доп. опц. 125)

Fiat рекомендует  моторное масло SELENIA, защиту радиатора PARAFU, функциональные жидкости TUTELA.

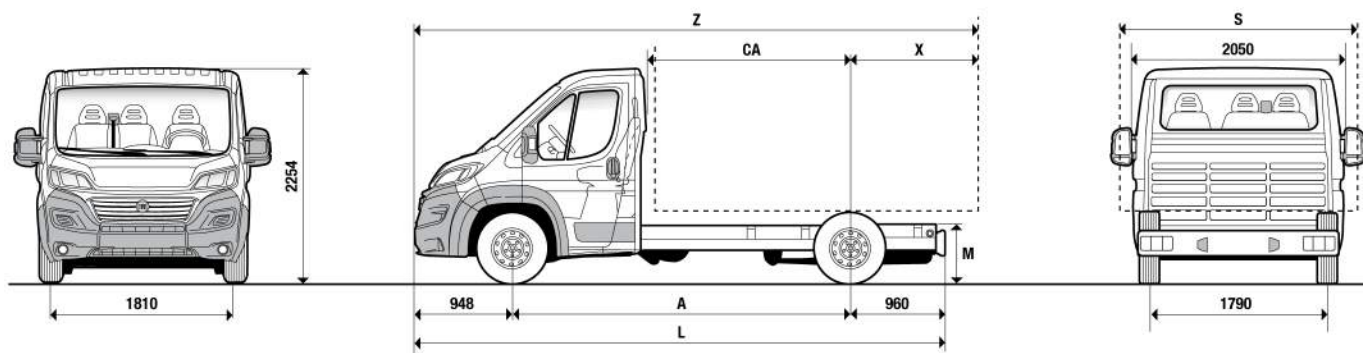

Размеры мм	Шасси с одинарной кабиной 3500 кг		Шасси с одинарной кабиной 4005 кг	Шасси с двойной кабиной 3500кг
	4035	4035XL	4035XL	4035
<b>A, колесная база</b>	4035	4035XL	4035XL	4035
<b>L, максимальная длина</b>	5943	6308	6308	5943
Максимальная ширина	2050	2050	2050	2050
Передняя колея	1810	1810	1810	1810
Задняя колея	1790	1790	1790	1790
<b>H, максимальная высота (без нагрузки)</b>	2254	2254	2254	2254
Передний свес	948	948	948	948
Задний свес	960	1325	1325	960
<b>M, высота рамы (STDA)</b>	650	650	650	719
<b>X, допустимый задний свес кузова относительно оси заднего моста</b>	2400	2400	2400	2400
<b>CA, расстояние от задней стенки кабины до оси заднего моста</b>	2645	2645	2645	1774
<b>Максимальная ширина кузова</b> <sup>■</sup>	2350	2350	2350	2350
<b>Z, максимальная длина с надстройкой</b>	7383	7383	7383	7383

Колесная база 4035 мм	Шасси с одинарной кабиной 3500 кг	Шасси с двойной кабиной 3500 кг
	130 MultiJet	130 MultiJet
Модификация двигателя:	130 MultiJet	130 MultiJet
Собственная масса автомобиля <sup>▲</sup> (без нагрузки) (кг)	1760	1955
Полная масса (кг)	3500	3500
Максимально допустимая нагрузка на переднюю ось (кг)	2100	2100
Максимально допустимая нагрузка на заднюю ось (кг)	2400	2400

Колесная база 4035мм XI	Шасси с одинарной кабиной 3500 кг	Шасси с двойной кабиной 4005 кг
	130 MultiJet	130 Multijet
Модификация двигателя:	130 MultiJet	130 Multijet
Собственная масса автомобиля <sup>▲</sup> (без нагрузки) (кг)	1785	1785
Полная масса (кг)	3500	4005
Максимально допустимая нагрузка на переднюю ось (кг)	2100	2100
Максимально допустимая нагрузка на заднюю ось (кг)	2400	2400

**Кузов**

Галогенные фары с двойными параболическими линзами		
Зеркала заднего вида с повторителем указателя поворота и двумя креплениями		
Запирающаяся крышка топливного бака		
Фильтр типа «green filter» и датчик воды в дизельном топливе		
Боковые защитные молдинги		
Бак вместимостью 125 л	4G9	•
Атермальное ветровое стекло	4G1	•
Ручки дверей, окрашенные в цвет кузова	61A	•
Наружные зеркала заднего вида с электрорегулировкой и обогревом	041	•
Задняя подвеска с двухлистовыми рессорами	077	
Противотуманные фары	097	•
Омыватель фар	102	•
Легкосплавные диски 16" (Ducato MAXI)	208	•
Колесные колпаки	878	•
Задние брызговики	197	•
Окраска металллик	210	•
Защита картера	237	•
Электропривод складывания боковых зеркал заднего вида	341	•
Пластиковые планки, предотвращающие попадание велосипедиста под колеса	358	•
Задний бампер и задние фонари	742	
Передние брызговики	747	•
Защитная пластина бампера серебристого цвета	ADL	•
Защитная пластина бампера черного цвета	7GE	•
Дневные ходовые огни (LED лампы)	LM1	•
Решетка радиатора черного цвета с серебристыми продольными вставками	MFM	•

**Салон**

Рулевая колонка, регулируемая по высоте		
Многофункциональная приборная панель с открытыми отсеками для хранения мелочей, подстаканниками и охлаждаемым контейнером (при наличии кондиционера)		
Внутренние дверные панели с органами управления дверью и электростеклоподъемниками		
Подстаканник	4B0	
Инструментальная панель High Level	4GF	•
Двухместное пассажирское сиденье с ремнями безопасности	293	
Мягкий подголовник с логотипом "Ducato"	188	•
Полочка над сиденьем водителя	835	
Запираемый ящик в центральной консоли	6ZQ	•
Приборная панель Techno	6BL	•
Многофункциональный держатель для смартфонов и планшетов*	75Q	•
Водительское сиденье с поддержкой поясницы и подлокотником	132	•
Одноместное пассажирское сиденье с поддержкой поясницы и подлокотником	297	•
Отделка руля и ручки КПП кожей	320	•
Подогрев пассажирского сиденья	452	•
Подогрев водительского сиденья	453	•
Пассажирское сиденье с регулировкой высоты	454	•
Велюровая обивка коричневого цвета	728	•*

<sup>■</sup> С наружными зеркалами заднего вида (доп. опц. 042) – 2200 мм с доп. опц. 036 – 2100 мм со стандартными наружными зеркалами

<sup>▲</sup> Собственная масса заправленного автомобиля с запасным колесом, инструментом и аксессуарами

\*опция будет доступна к заказу в 1 кв. 2015 года

**Функциональное / электрическое оборудование**

Сервотроник (гидроусилитель с изменяемой производительностью)		•
Дисплей с цифровыми часами и маршрутным компьютером		■
Розетка 12В с подсветкой		■
Теплоотражающие стекла и электростеклоподъемники передних дверей		■
Спидометр и электронный тахометр		■
Центральный замок с дистанционным управлением		■
Дневные ходовые огни (стандартные лампы)	692	■
Датчик уровня масла двигателя	033	■
Аккумуляторная батарея повышенной емкости (110 Ач)	782	■
Проводка для подключения дополнительного оборудования	391	•
Кондиционер	025	•
Датчик дождя и освещенности	051	•
Дополнительная блокировка замков	064	•
Разъем для установки доп. оборудования, необходимого для трансформации автомобиля	081	■
Догреватель Webasto Termo Top Z	133	■
Автоматический климат-контроль	140	•
Дополнительный обогреватель кабины автомобиля	200	•*
Электропривод и подогрев зеркал заднего вида	041	•
Программируемый предпусковой подогреватель Webasto	205	•
Охранная система с датчиком периметра	213	•
Система контроля давления в шинах (TPMS)	365	•
Ограничитель скорости + Круиз-контроль	NHR	•
Комплексная система контроля безопасности в движении Traction +	941	•
Генератор увеличенной мощности (180 А)	4WP	•
Черный корпус для фар	5EM	•
Разъем USB для зарядки переносных устройств	RS3	•
Прикуриватель	989	•

**Безопасность**

3-х точечные ремни безопасности с натяжителем для сидений, расположенных в кабине		■
Подголовники с регулировкой по высоте для сидений, расположенных в кабине		■
Подушка безопасности водителя		■
Система контроля стабильности движения (ESP) и система адаптивного контроля загрузки (LAC)	392	•
Система контроля полосы движения (LDWS) / Система распознавания дорожных знаков (TSR) / Система автоматического управления дальним светом (HBR)	41J	•
Подушка безопасности пассажиров	502	•
Одинарная подушка безопасности пассажира	CJ1	•
Передние боковые подушки безопасности + боковые шторки безопасности	505	•*
Полноразмерное запасное колесо	980	■
Лебедка запасного колеса	786	■

**Аудио-системы / телекоммуникации**

Аудиоподготовка, включающая в себя проводку, антенну и динамики	082	•
Мультимедийная система с голосовым управлением и сенсорным экраном 5"	6Q2	•
Мультимедийная система с голосовым управлением и сенсорным экраном 5" и DAB-радио	6Q3	•
Навигационная мультимедийная система с голосовым управлением и сенсорным экраном 5"	6Q8	•
Навигационная мультимедийная система с голосовым управлением и сенсорным экраном 5" и DAB-радио	6Q9	•
Радиоприемник с голосовым управлением	7BY	•
Радиоприемник DAB с голосовым управлением	7BZ	•
Управление аудиосистемой на рулевом колесе	245	•

**Аксессуары Морар®**

**Шасси с кабиной**

Алюминиевый багажник на крышу (для автомобилей с длинной базой)	△
Погрузочный ролик	△
Фиксированный фаркоп (только для автомобилей с двойной кабиной)	△
13-и контактная проводка фаркопа (только для автомобиля с двойной кабиной)	△
Адаптер проводки 7-13 контактов	△
Передние брызговики с логотипом Ducato, комплект 2шт.	△
Задние брызговики с логотипом Ducato, комплект 2шт.	△
Подкрылки	△
Дефлекторы окон, комплект 2шт.	△
Хромированный держатель номерного знака	△
Комплект ворсовых ковров салона с логотипом Ducato для первого ряда сидений	△
Комплект ворсовых ковров салона с логотипом Ducato для автомобиля со сдвоенной кабиной	△
Резиновый ковер салона для первого ряда сидений	△
Комплект громкой связи с LCD дисплеем Parrot MKi9100	△
Портативный комплект громкой связи Parrot Minikit Slim	△
Набор ламп	△
Дорожный набор FIAT: аптечка, огнетушитель, буксирный трос, знак аварийной остановки	△
Комплект чехлов сидений для версии с двойной кабиной на 6 сидений	△
Комплект чехлов сидений для водительского и сдвоенного пассажирского сидений	△
Детское сиденье Baby One Plus для детей весом до 13кг	△
Платформа детского сиденья ISOFIX для размещения против хода движения	△
Платформа детского сиденья ISOFIX для размещения по ходу движения	△
Детское сиденье G0/1S с креплением ISOFIX и усиленным каркасом для детей весом до 18кг, для установки на специальную платформу	△
Дополнительный подголовник для сиденья ISOFIX	△
Детское сиденье Junior Kidfix для детей весом от 15 до 36 кг	△
Детское сиденье Scout для детей весом от 15 до 36 кг	△
Модульная сигнализация с радиуправлением	△
Задний датчик парковки FIAT	△
Комплект для замены колеса	△
Комплект из 4-х колпаков колесных дисков 16" для версии MAXI	△
Комплект секреток для колесных дисков 16"	△
Комплект колпачков колесных ниппелей FIAT	△
Комплект элементов отделки салона для автомобилей с магнитолой (бронзовый цвет)	△
Комплект элементов отделки салона для автомобилей без магнитолы (бронзовый цвет)	△
Комплект облицовок воздухопроводов (4шт., серебристый цвет)	△
Комплект накладок ключа зажигания 13шт.	△

\* Кроме версий с двойной кабиной

■ = стандартное оборудование    • = дополнительное оборудование    – не предлагается    △ = аксессуары Морар